

# 3 way Speaker

Instructions  
Mode d'emploi  
Instrucciones

XS-GT6938F  
XS-GT1638F  
XS-GT1338F

©2012 Sony Corporation Printed in Vietnam

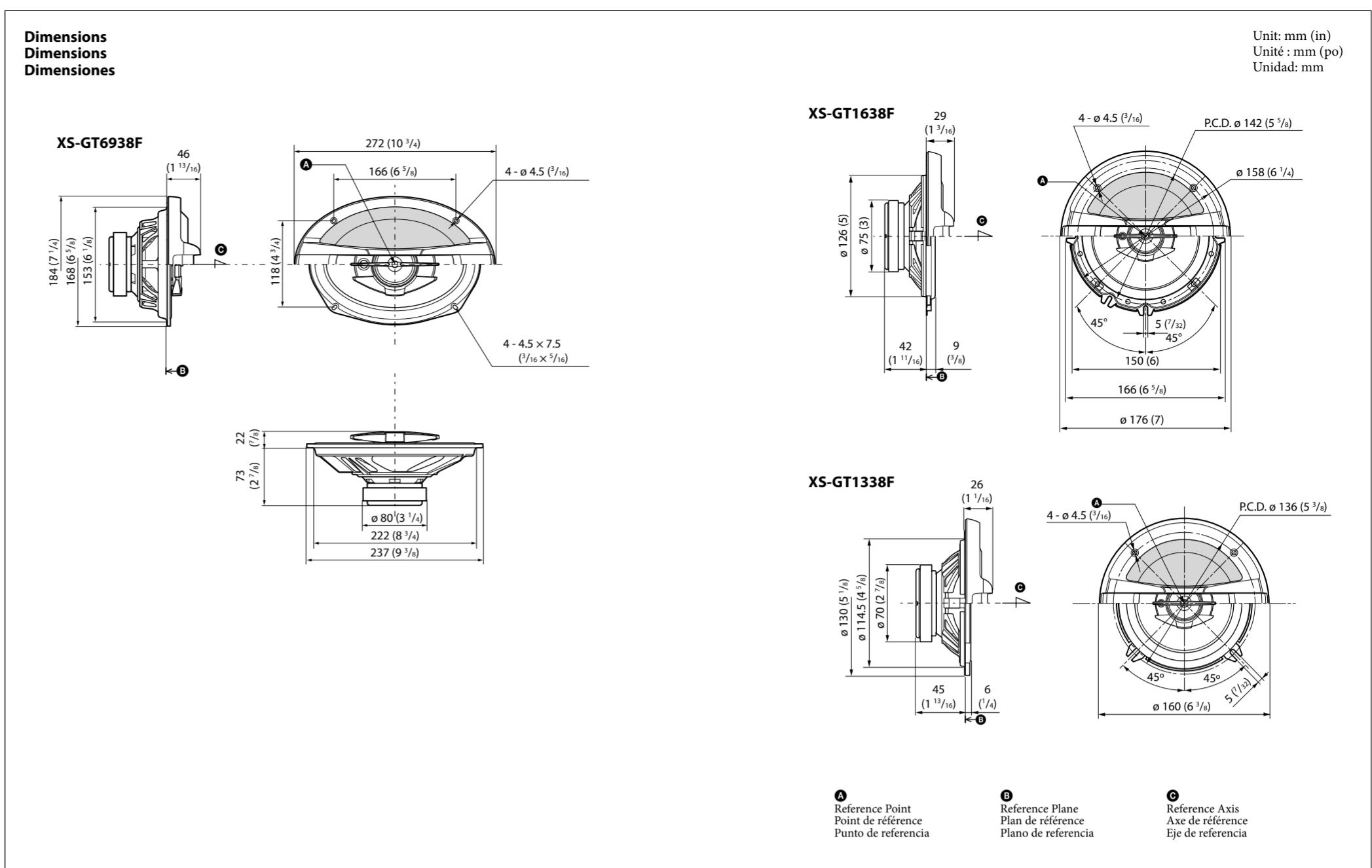

## Precautions

- Do not continuously use the speaker system beyond the peak power handling capacity.
- Keep recorded tapes, watches, and personal credit cards using magnetic coding away from the speaker system to protect them from damage caused by the magnets in the speakers.
- Please note the following when installing the units; otherwise malfunction and/or deterioration in sound quality may result.
  - Do not touch the diaphragms and/or speaker cones by hand or with tools.
  - Do not put your fingers through the holes of the frame.
  - Do not drop foreign objects in the units.

If you cannot find an appropriate mounting location, consult your car dealer or your nearest Sony dealer before mounting.

## Précautions

- Évitez de soumettre le système de haut-parleurs à une utilisation continue au-delà de la puissance de crête admissible.
- Gardez les bandes enregistrées, les montres et les cartes de crédit utilisant un code magnétique à l'écart du système de haut-parleurs pour éviter tout dommage causé par les aimants des haut-parleurs.
- Tenez compte des recommandations suivantes lors de l'installation des appareils; sinon vous risquez une défaillance et/ou une détérioration de la qualité du son.
  - Ne touchez pas les diaphragmes et/ou les cônes des haut-parleurs avec la main ou des outils.
  - Ne glissez pas les doigts à travers les trous du cadre.
  - Ne laissez pas tomber de corps étrangers dans les appareils.

Si vous ne pouvez pas trouver d'emplacement d'installation adéquat, consultez votre concessionnaire ou votre revendeur Sony le plus proche.

## Precauciones

- Procure no utilizar el sistema de altavoces en forma continua con una potencia que sobrepase la potencia admisible.
- Mantenga alejados del sistema de altavoces las cintas grabadas, relojes o tarjetas de crédito con codificación magnética para protegerlos de los daños que posiblemente causarían los imanes de los altavoces.
- Es importante que tenga en cuenta las siguientes indicaciones al instalar las unidades. De lo contrario, es posible que no funcionen correctamente y/o que la calidad del sonido sea deficiente.
  - No toque los diafragmas ni los conos de los altavoces con las manos ni con las herramientas.
  - No introduzca los dedos en los orificios de la estructura.
  - No tire objetos extraños en las unidades.

Si no encuentra un emplazamiento apropiado para el montaje, consulte al distribuidor de su automóvil o al distribuidor de Sony más próximo.

## Specifications

Model	Speaker	Specifications
XS-GT6938F	Speaker	Coaxial 3 way: Woofer 16 x 24 cm (6 x 9 in) cone type Tweeter 6.6 cm (2 1/2 in) cone type Super Tweeter 1.1 cm (7/16 in) dome type Short-term Maximum Power*1 420 W*2 Rated power 50 W*2 Rated impedance 4 Ω Output sound pressure level 92±2 dB (1 W, 1 m) <sup>±2</sup> Effective frequency range 40 - 22,000 Hz*2 Mass Approx. 1,040 g (2 lb 5 oz) per speaker Supplied accessories Parts for installation
XS-GT1638F	Speaker	Coaxial 3 way: Woofer 16 cm (6 1/2 in) cone type Tweeter 3.5 cm (1 7/16 in) balanced dome type Super Tweeter 0.6 cm (1/4 in) dome type Short-term Maximum Power*1 260 W*2 Rated power 40 W*2 Rated impedance 4 Ω Output sound pressure level 91±2 dB (1 W, 1 m) <sup>±2</sup> Effective frequency range 50 - 24,000 Hz*2 Mass Approx. 580 g (1 lb 5 oz) per speaker Supplied accessories Parts for installation
XS-GT1338F	Speaker	Coaxial 3 way: Woofer 13 cm (5 1/8 in) cone type Tweeter 2.5 cm (1 in) balanced dome type Super Tweeter 0.6 cm (1/4 in) dome type Short-term Maximum Power*1 230 W*2 Rated power 35 W*2 Rated impedance 4 Ω Output sound pressure level 88±2 dB (1 W, 1 m) <sup>±2</sup> Effective frequency range 60 - 24,000 Hz*2 Mass Approx. 480 g (1 lb 1 oz) per speaker Supplied accessories Parts for installation

*Design and specifications are subject to change without notice.*  
\*1 "Short-term Maximum Power" may also be referred to as "Peak Power."  
\*2 Testing Condition: IEC 60268-5 (2003-05)

## Spécifications

Model	Haut-parleur	Specifications
XS-GT6938F	Haut-parleur	Coaxial à 3 voies : Haut-parleur de graves de 16 x 24 cm (6 x 9 po) de type conique Haut-parleur d'aigus de 6,6 cm (2 1/2 po) de type conique Super haut-parleur d'aigus de 1,1 cm (7/16 po) de type dôme Puissance maximale à court terme*1 420 W*2 Puissance nominale 50 W*2 Impédance nominale 4 Ω Niveau de pression acoustique de sortie 92±2 dB (1 W, 1 m) <sup>±2</sup> Plage de fréquences efficace 40 - 22 000 Hz*2 Poids Environ 1 040 g (2 lb 5 oz) par haut-parleur Accessoires fournis Éléments d'installation
XS-GT1638F	Haut-parleur	Coaxial à 3 voies : Haut-parleur de graves de 16 cm (6 1/2 po), de type conique Haut-parleur d'aigus de 3,5 cm (1 7/16 po) de type en dôme équilibré Super haut-parleur d'aigus de 0,6 cm (1/4 po), type en dôme Puissance maximale à court terme*1 260 W*2 Puissance nominale 40 W*2 Impédance nominale 4 Ω Niveau de pression acoustique de sortie 91±2 dB (1 W, 1 m) <sup>±2</sup> Plage de fréquences efficace 50 - 24 000 Hz*2 Poids Environ 580 g (1 lb 5 oz) par haut-parleur Accessoires fournis Éléments d'installation
XS-GT1338F	Haut-parleur	Coaxial à 3 voies : Haut-parleur de graves de 13 cm (5 1/8 po) de type conique Haut-parleur d'aigus de 2,5 cm (1 po) de type en dôme équilibré Super haut-parleur d'aigus de 0,6 cm (1/4 po), type en dôme Puissance maximale à court terme*1 230 W*2 Puissance nominale 35 W*2 Impédance nominale 4 Ω Niveau de pression acoustique de sortie 88±2 dB (1 W, 1 m) <sup>±2</sup> Plage de fréquences efficace 60 - 24 000 Hz*2 Poids Environ 480 g (1 lb 1 oz) par haut-parleur Accessoires fournis Éléments d'installation

*La conception et les spécifications sont sujettes à modification sans préavis.*  
\*1 La « Puissance maximale à court terme » peut aussi être désignée sous le nom de « Puissance de crête ».  
\*2 Conditions de test : CEI 60268-5 (2003-05)

## Especificaciones

Model	Altavoz	Specifications
XS-GT6938F	Altavoz	Coaxial de 3 vías: Graves 16 x 24 cm, tipo cónico Agudos 6,6 cm, tipo cónico Superagudos 1,1 cm, tipo cúpula Potencia de pico máximo*1 420 W*2 Potencia nominal 50 W*2 Impedancia nominal 4 Ω Nivel de presión acústica de salida 92±2 dB (1 W, 1 m) <sup>±2</sup> Rango de frecuencia efectivo 40 - 22.000 Hz*2 Peso Aprox. 1.040 g por altavoz Accesorios suministrados Componentes para instalación
XS-GT1638F	Altavoz	Coaxial de 3 vías: Graves 16 cm, tipo cono Agudos 3,5 cm, tipo BD Superagudos 0,6 cm, tipo cúpula Potencia de pico máximo*1 260 W*2 Potencia nominal 40 W*2 Impedancia nominal 4 Ω Nivel de presión acústica de salida 91±2 dB (1 W, 1 m) <sup>±2</sup> Rango de frecuencia efectivo 50 - 24.000 Hz*2 Peso Aprox. 580 g por altavoz Accesorios suministrados Componentes para instalación
XS-GT1338F	Altavoz	Coaxial de 3 vías: Graves 13 cm, tipo cónico Agudos 2,5 cm, tipo BD Superagudos 0,6 cm, tipo cúpula Potencia de pico máximo*1 230 W*2 Potencia nominal 35 W*2 Impedancia nominal 4 Ω Nivel de presión acústica de salida 88±2 dB (1 W, 1 m) <sup>±2</sup> Rango de frecuencia efectivo 60 - 24.000 Hz*2 Peso Aprox. 480 g por altavoz Accesorios suministrados Componentes para instalación

*Diseño y especificaciones sujetos a cambio sin previo aviso.*  
\*1 "Potencia de pico máximo" también puede denominarse "Potencia de pico".  
\*2 Condición de verificación: IEC 60268-5 (2003-05)

# Mounting / Montage / Montaje

## Before mounting

A depth of at least 73 mm (2 7/8 in) (42 mm / 1 11/16 in)\*1 (45 mm / 1 13/16 in)\*2 is required for flush mounting. Measure the depth of the area where you are to mount the speaker, and ensure that the speaker is not obstructing any other components of the car. Keep the followings in mind when choosing a mounting location:

- Make sure that nothing is obstructing around the mounting location of the door (front or rear) or the rear tray where you are to mount the speaker.
- A hole for mounting may already be cut out of the inner panel of the door (front or rear) or the rear tray. In this case, you need to modify the board only.
- If you are to mount this speaker system in the door (front or rear), make sure that the speaker terminals, frame or magnet do not interfere with any inner parts, such as the window mechanism in the door (when you open or close the window), etc.
- Also make sure that the speaker grille does not touch any inner fittings, such as the window cranks, door handles, arm rests, door pockets, lamps or seats etc.
- If you are to mount this speaker system in the rear tray, make sure that the speaker terminals, frame or magnet do not touch any inner parts of the car, such as the torsion bar springs (when you open or close the trunk (boot) lid), etc.
- Also make sure that the speaker grille does not touch any inner fittings, such as seat belts, head rests, center brake lights, inner covers of the rear wipers, curtains or air purifiers, etc.

## Avant le montage

Une profondeur d'au moins 73 mm (2 7/8 po) (42 mm / 1 11/16 po)\*1 (45 mm / 1 13/16 po)\*2 est nécessaire pour effectuer le montage encastré. Mesurez la profondeur de l'emplacement où vous souhaitez monter le haut-parleur et assurez-vous que ce dernier ne gêne en rien les autres composants du véhicule. Prenez les points suivants en considération lors du choix de l'emplacement de montage :

- Assurez-vous qu'aucun objet ne fait obstacle à proximité de l'emplacement de montage sur la portière (avant ou arrière) ou sur la plage arrière où vous envisagez de monter le haut-parleur.
- Il est possible qu'un trou ait déjà été découpé dans le panneau intérieur de la portière (avant ou arrière) ou de la plage arrière. Dans ce cas, il vous suffit de modifier le panneau.
- Si vous envisagez de monter ce système de haut-parleurs sur la portière (avant ou arrière), assurez-vous que les bornes, le cadre ou l'aimant du haut-parleur ne sont pas en contact avec des pièces internes, telles que le mécanisme de la vitre de la portière (lorsque vous ouvrez ou fermez la vitre), etc.
- Assurez-vous également que la grille du haut-parleur n'entre pas en contact avec des éléments internes, tels que les manivelles de lève-vitre, les poignées de portières, les accoudoirs, les vide-poches, les lampes ou les sièges, etc.
- Si vous envisagez de monter ce système de haut-parleurs sur la plage arrière, assurez-vous que les bornes, le cadre ou l'aimant du haut-parleur n'entrent pas en contact avec des pièces internes du véhicule, telles que les ressorts à barre de torsion (lorsque vous ouvrez ou fermez le coffre), etc.
- Assurez-vous également que la grille du haut-parleur n'entre pas en contact avec des éléments internes, tels que ceintures de sécurité, appuie-têtes, feux de freinage centraux, garnitures intérieures des essuie-glaces arrière, rideaux ou filtres à air, etc.





## Antes del montaje

Para el montaje alineado, es necesaria una profundidad mínima de 73 mm (42 mm)\*1 (45 mm)\*2. Mida la profundidad del lugar donde desea montar el altavoz y compruebe que el altavoz no obstruya ningún componente del automóvil. Antes de elegir el lugar de montaje, se debe tener en cuenta lo siguiente:

- Asegúrese de que no haya obstáculos en el lugar de montaje de la puerta (frontal o posterior) ni en la bandeja posterior donde desea instalar el altavoz.
- Es posible que ya exista un orificio de montaje en el panel interior de la puerta (frontal o posterior) o en la bandeja posterior. En este caso, sólo debe modificar el tablero.
- Si desea montar este sistema de altavoces en la puerta (frontal o posterior), asegúrese de que los terminales del altavoz, el marco y el imán no interfieren con los componentes interiores como, por ejemplo, el mecanismo de la ventanilla de la puerta (al abrir o cerrar la ventanilla), etc.
- Asegúrese también de que la rejilla del altavoz no está en contacto con accesorios interiores como, por ejemplo, los picaportes de las ventanillas y puertas, los reposabrazos, los compartimientos para guardar objetos situados en las puertas, las luces o los asientos, etc.
- Si desea montar el sistema de altavoces en la bandeja posterior, asegúrese de que los terminales del altavoz, el marco y el imán no están en contacto con los componentes interiores del automóvil como, por ejemplo, los resortes de la barra de torsión (cuando abra o cierre el portaequipajes), etc.
- Asegúrese también de que la rejilla del altavoz no está en contacto con accesorios interiores como, por ejemplo, los cinturones de seguridad, los reposacabezas, las luces de frenos centrales, las cubiertas interiores de los limpiaparabrisas posteriores, las cortinas o los ambientadores, etc.

\*1 (XS-GT1638F)  
\*2 (XS-GT1338F)

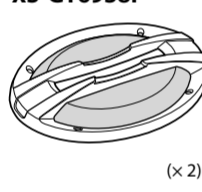
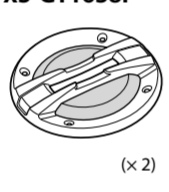
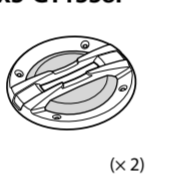
## Parts list / Liste des pièces / Lista de las piezas

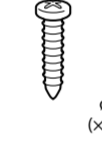
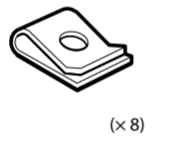
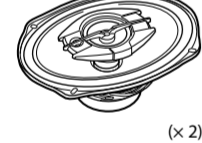
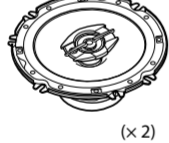
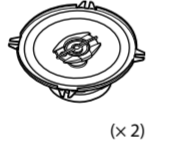
① XS-GT6938F  (x 1)	XS-GT1638F  (x 1)	XS-GT1338F  (x 1)
② XS-GT6938F  (x 2)	XS-GT1638F  (x 2)	XS-GT1338F  (x 2)
③  (x 2)	④  ø 4 (x 8)	⑤  (x 8)
⑥ XS-GT6938F  (x 2)	XS-GT1638F  (x 2)	XS-GT1338F  (x 2)

## Mounting from the car interior / Montage depuis l'intérieur de l'habitacle / Montaje desde el interior del automóvil

### DOOR (FRONT/REAR) / PORTIÈRE (AVANT/ARRIÈRE) / PUERTA (DELANTERA/POSTERIOR) (XS-GT1638F/XS-GT1338F)

**1** Mark the 4 bolt holes and make them 3.2 mm (1/8 in)\*1 in diameter.  
Marquez les 4 orifices des boulons et percez des trous de 3,2 mm (1/8 po)\*1 de diamètre.  
Marque los orificios para los 4 pernos y haga agujeros de 3,2 mm\*1 de diámetro.

\*1 When using ③ : ø 5 mm (1/8 in)  
\*1 Si vous utilisez ③ : ø 5 mm (1/8 po)  
\*1 Si utiliza ③ : ø 5 mm

Unit: mm (in)  
Unité : mm (po)  
Unidad: mm

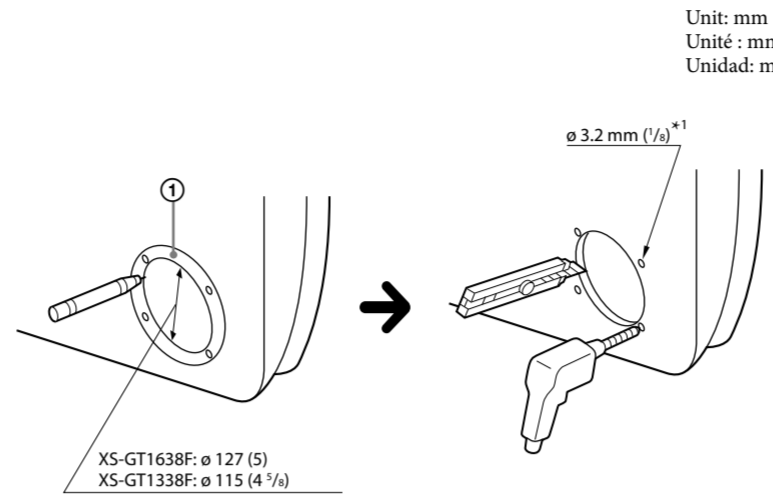

XS-GT1638F: ø 127 (5)  
XS-GT1338F: ø 115 (4 1/2)

**2**

Black-striped cord  
Cordon rayé noir  
Cable con raya negra

Power amplifier, etc.  
Amplificateur de puissance, etc.  
Amplificador de potencia, etc.

\*2 Note  
When releasing ③, push down on the catch firmly and release ③ carefully.  
If excessive force is used, damage to the speaker or terminal cable may result.  
\*2 White cord — Left speaker  
Grey cord — Right speaker

\*2 Remarque  
En relâchant ③, appuyez fermement sur la languette et relâchez doucement ③.  
Si vous appliquez une force exagérée, vous risquez d'endommager le haut-parleur ou le câble de la borne.  
\*2 Cordon blanc — Haut-parleur gauche  
Cordon gris — Haut-parleur droit

\*2 Nota  
Al liberar ③, presione en el enganche con firmeza y libere el ③ con cuidado.  
Si utiliza una fuerza excesiva, es posible que el cable del terminal o el altavoz resulten dañados.  
\*2 Cable blanco — Altavoz izquierdo  
Cable gris — Altavoz derecho

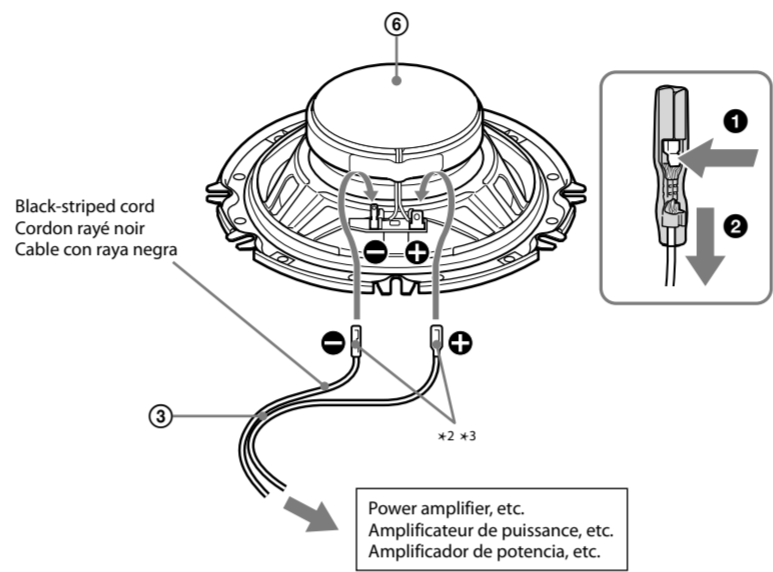

**3**

XS-GT1638F

XS-GT1338F

Unit: mm (in)  
Unité : mm (po)  
Unidad: mm

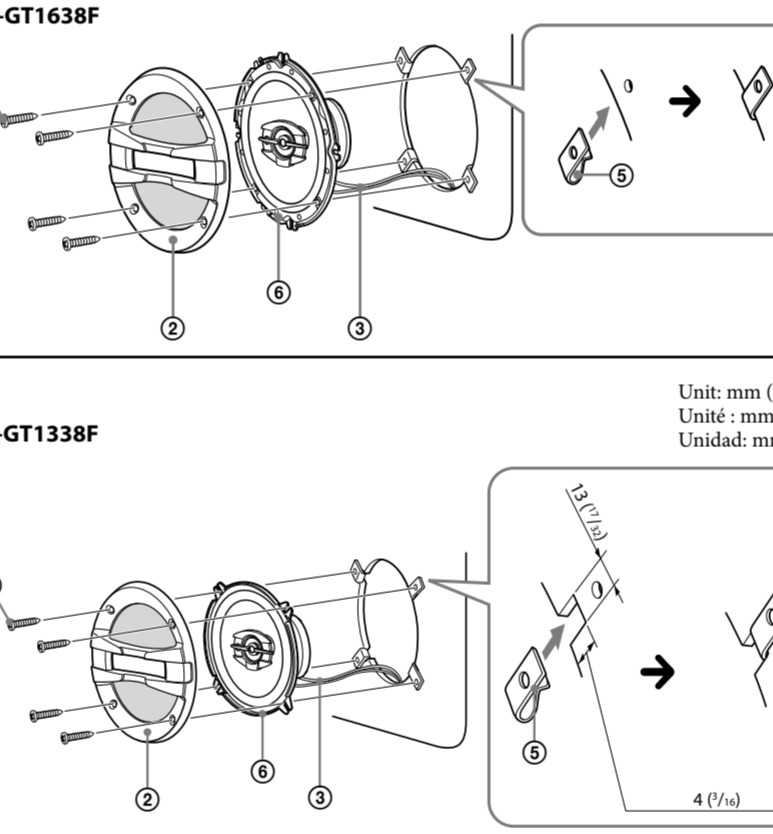

### REAR TRAY / PLAGE ARRIÈRE / BANDEJA POSTERIOR (XS-GT6938F)

**1** Mark the 4 bolt holes and make them 3.2 mm (1/8 in)\*1 in diameter.  
Marquez les 4 orifices des boulons et percez des trous de 3,2 mm (1/8 po)\*1 de diamètre.  
Marque los orificios para los 4 pernos y haga agujeros de 3,2 mm\*1 de diámetro.

\*1 When using ③ : ø 5 mm (1/8 in)  
\*1 Si vous utilisez ③ : ø 5 mm (1/8 po)  
\*1 Si utiliza ③ : ø 5 mm

Unit: mm (in)  
Unité : mm (po)  
Unidad: mm

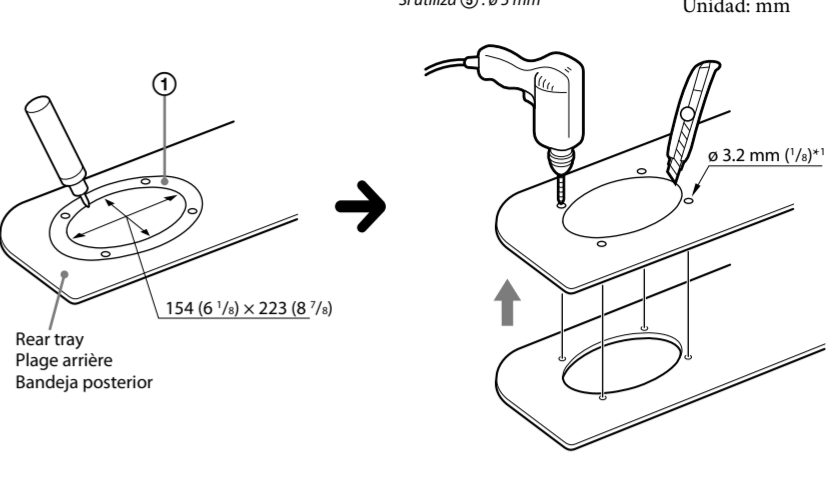

154 (6 1/4) x 223 (8 7/8)

Rear tray  
Plage arrière  
Bandeja posterior

**2**

Black-striped cord  
Cordon rayé noir  
Cable con raya negra

Power amplifier, etc.  
Amplificateur de puissance, etc.  
Amplificador de potencia, etc.

\*2 Note  
When releasing ③, push down on the catch firmly and release ③ carefully.  
If excessive force is used, damage to the speaker or terminal cable may result.  
\*2 White cord — Left speaker  
Grey cord — Right speaker

\*2 Remarque  
En relâchant ③, appuyez fermement sur la languette et relâchez doucement ③.  
Si vous appliquez une force exagérée, vous risquez d'endommager le haut-parleur ou le câble de la borne.  
\*2 Cordon blanc — Haut-parleur gauche  
Cordon gris — Haut-parleur droit

\*2 Nota  
Al liberar ③, presione en el enganche con firmeza y libere el ③ con cuidado.  
Si utiliza una fuerza excesiva, es posible que el cable del terminal o el altavoz resulten dañados.  
\*2 Cable blanco — Altavoz izquierdo  
Cable gris — Altavoz derecho

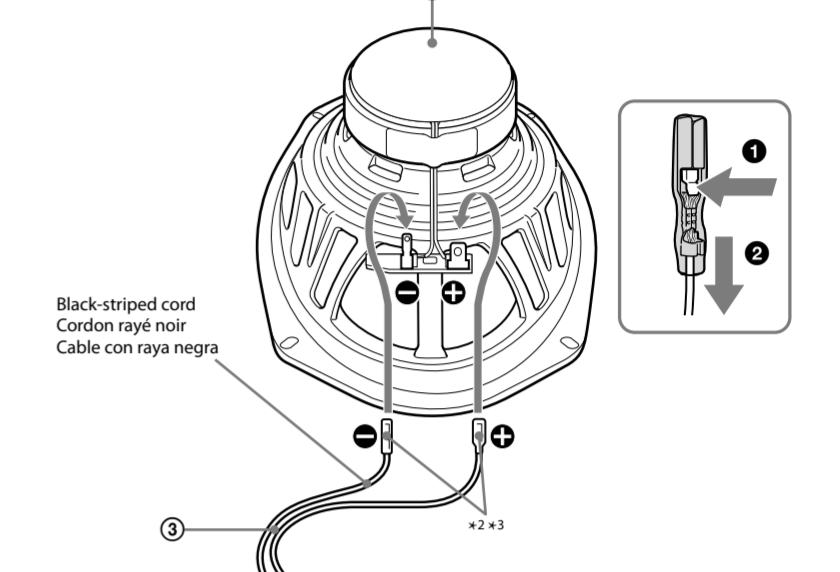

**3**

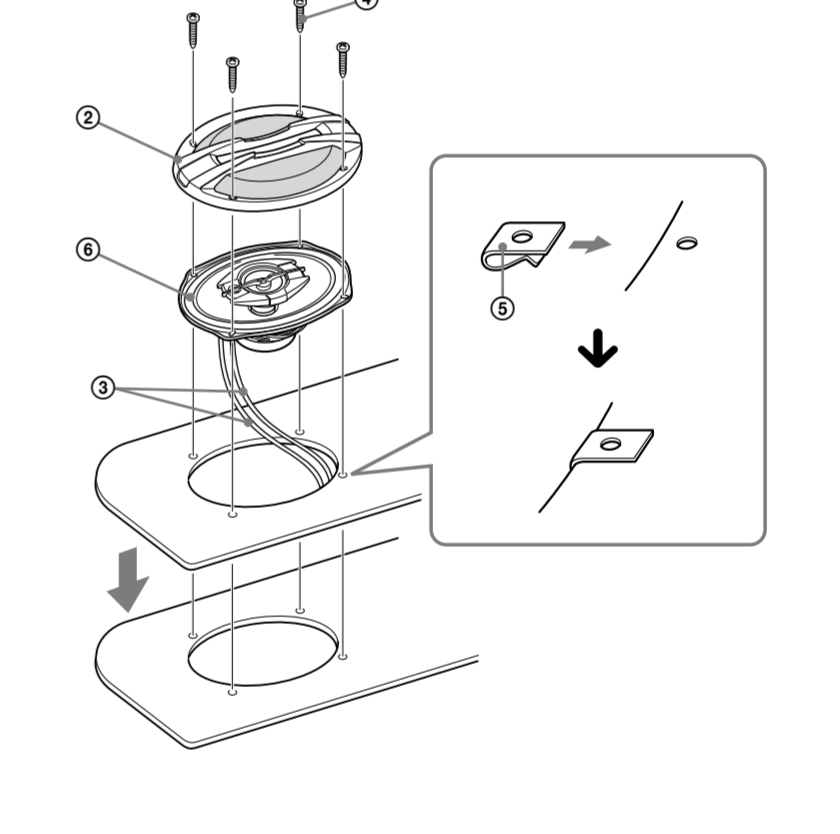

## Flat mounting (installed flush with the surface of the dash) / Montage à plat (affleurant à la surface du tableau de bord) / Montaje plano (instalación a ras con la superficie del tablero de instrumentos)

### XS-GT1338F

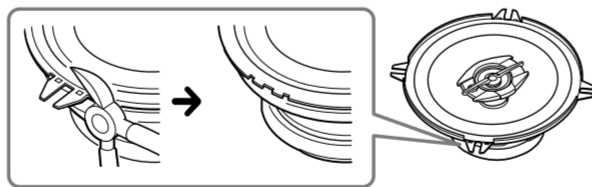

This speaker can be made to fit in almost any type of car by removing the mounting tabs. Use clippers or pliers, etc. to cut or snap two of the mounting tabs off so that it is even with the edge of the speaker frame as illustrated.

**Note**  
After removing the mounting tabs, handle the speaker frame with care, as the edges may be sharp.

Ce haut-parleur peut être adapté à presque tous les types de véhicules en supprimant les pattes de montage. Utilisez des cisailles ou des pinces pour couper ou enlever les pattes de montage de façon qu'il n'y ait plus de partie saillante sur le bord du haut-parleur, comme illustré.

**Remarque**  
Lorsque vous avez enlevé les pattes de montage, manipulez le haut-parleur avec précaution, car le bord peut être coupant.

Este altavoz puede adaptarse a prácticamente cualquier tipo de automóvil mediante la extracción de las lengüetas de montaje. Utilice un par de tijeras o un alicate para cortar o romper dos de las lengüetas de montaje de modo que no sobresalgan del altavoz, tal como se muestra en la ilustración.

**Nota**  
Después de extraer las lengüetas de montaje, maneje el marco del altavoz con cuidado, ya que los bordes pueden estar afilados.